

ПАСПОРТ
КАЧАЛКА ДЕТСКОЙ ИГРОВОЙ ПЛОЩАДКИ

**Качалка-балансир 4-х местная «Большая»
артикул004106**

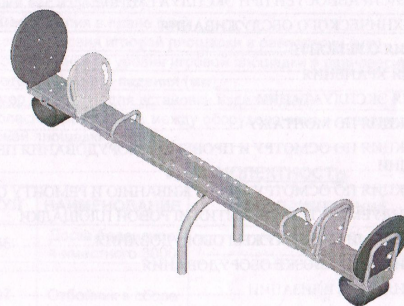

EAC

СОДЕРЖАНИЕ

1.	ОБЩИЕ СВЕДЕНИЯ ОБ ИЗДЕЛИИ.....	3
2.	ОСНОВНЫЕ ТЕХНИЧЕСКИЕ ДАННЫЕ И ХАРАКТЕРИСТИКИ.....	3
3.	КОМПЛЕКТНОСТЬ.....	3
4.	СВИДЕТЕЛЬСТВО О ПРИЕМКЕ.....	4
5.	СВЕДЕНИЯ О РАСКОНСЕРВАЦИИ.....	4
6.	СВИДЕТЕЛЬСТВО ОБ УПАКОВЫВАНИИ.....	4
7.	ГАРАНТИЙНЫЕ ОБЯЗАТЕЛЬСТВА.....	5
8.	РЕКЛАМАЦИЯ.....	5
9.	СВЕДЕНИЯ О ХРАНЕНИИ.....	5
10.	СВЕДЕНИЯ О КОНСЕРВАЦИИ И РАСКОНСЕРВАЦИИ.....	5
11.	УЧЕТ НЕИСПРАВНОСТЕЙ ПРИ ЭКСПЛУАТАЦИИ.....	5
12.	УЧЕТ ТЕХНИЧЕСКОГО ОБСЛУЖИВАНИЯ.....	6
13.	СВЕДЕНИЯ О РЕМОНТЕ.....	6
14.	УСЛОВИЯ ХРАНЕНИЯ.....	6
15.	УСЛОВИЯ ЭКСПЛУАТАЦИИ.....	6
16.	ИНСТРУКЦИЯ ПО МОНТАЖУ.....	6
17.	ИНСТРУКЦИЯ ПО ОСМОТРУ И ПРОВЕРКЕ ОБОРУДОВАНИЯ ПЕРЕД НАЧАЛОМ ЭКСПЛУАТАЦИИ.....	7
18.	ИНСТРУКЦИЯ ПО ОСМОТРУ, ОБСЛУЖИВАНИЮ И РЕМОНТУ ОБОРУДОВАНИЯ.....	7
19.	РЕКОМЕНДУЕМЫЙ ТИП ПОКРЫТИЯ ИГРОВОЙ ПЛОЩАДКИ.....	7
20.	НАЗНАЧЕННЫЙ СРОК СЛУЖБЫ ОБОРУДОВАНИЯ.....	8
21.	СВЕДЕНИЯ О ПЕРЕВОЗКЕ ОБОРУДОВАНИЯ.....	8
22.	СВЕДЕНИЯ ОБ УТИЛИЗАЦИИ.....	9
23.	ПРАВИЛА ПО БЕЗОПАСНОЙ ЭКСПЛУАТАЦИИ.....	9
24.	ТИПОВЫЕ СХЕМЫ МОНТАЖА ОБОРУДОВАНИЯ И УСЛОВИЯ БЕТОНИРОВАНИЯ.....	9
25.	ЧЕРТЕЖИ И СХЕМЫ (Приложение к паспорту).....	11
25.1	СХЕМА СБОРКИ.....	11
25.2	ПОРЯДОК СБОРКИ КАЧАЛКИ-БАЛАНСИРА 004106.....	13
25.3	СПЕЦИФИКАЦИЯ КРЕПЕЖА ДЛЯ КАЧАЛКИ-БАЛАНСИРА 004106.....	13
26.	ОСОБЫЕ ОТМЕТКИ.....	13





1. ОБЩИЕ СВЕДЕНИЯ ОБ ИЗДЕЛИИ



- 1.1 Наименование: **Качалка-балансир 4-х местная «Большая»**
 1.2 Артикул: **004106**
 1.3 Название предприятия-изготовителя и адрес: АО «КСИЛ ПК ИНФЛЭКС», 188517, Ленинградская обл, Ломоносовский муниципальный район, Сельское поселение Лаголюкское, Лаголово д, Советская ул, строение 48, помещение 1
 1.4 Заводской номер: 361462
 1.5 Дата выпуска: 01.10.2021 г.
 1.6 Предназначена для развития вестибулярного аппарата у детей, для преодоления чувства страха.
 1.7 Оборудование изготовлено по техническим условиям ТУ-960000-50003558-14.
 1.8 Качалка-балансир 4-х местная «Большая» предназначена для детей и подростков от 3 до 12 лет, ростом от 88 до 163 см и весом от 12 до 58 кг.

2. ОСНОВНЫЕ ТЕХНИЧЕСКИЕ ДАННЫЕ И ХАРАКТЕРИСТИКИ

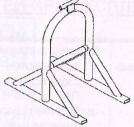
2.1	Общий вес изделия (кг)	74
2.2	Размер изделия в плане (мм)	3120 x 550
2.3	Высота от уровня игровой площадки в равновесии (мм)	1055
2.4	Высота сиденья от уровня игровой площадки в равновесии (мм)	590
2.5	Высота свободного падения (мм)	1000
2.6	Размер площадки для установки изделия (мм)	6120 x 3550
2.7	Безопасное расстояние между оборудованием и поверхностью игровой площадки (мм)	не определяется

3. КОМПЛЕКТНОСТЬ

N	АРТИКУЛ	НАИМЕНОВАНИЕ	ПРИМЕЧАНИЕ	КОЛ-ВО	ЕД.
1	245056	Доска балансира 4-хместного 3000		1	Шт
2	201007	Отбойник в сборе		2	Шт
3	420502	Пластина ответная		2	Шт
4	420504	Пластина со втулкой		2	Шт
5	421124	Рама балансира двойного		1	Шт
6	424504	Спинка балансира		4	Шт

7	424505	Ручка балансира		2	Шт
8	449307	Спинка большая		2	Шт
9	449313	Спинка малая		2	Шт
	254106	Комплект крепежа для 004106	-	1	Комплект

4. СВИДЕТЕЛЬСТВО О ПРИЕМКЕ

Качалка-балансиры 4-х местная «Большая», артикул 004106, заводской номер 361462 изготовлена и принята в соответствии с требованиями ТУ-960000-50003558-14, признана годной для эксплуатации.

Начальник ОТК

М.П. _____ подпись _____ расшифровка подписи _____

01.10.2021 г.
число, месяц, год

АО «КСИЛ ПК ИНФЛЭКС»
Мастер службы сервиса
Бочков А.Н.
приказ № 4 от 17.02.2020

5. СВЕДЕНИЯ О РАСКОНСЕРВАЦИИ

Изделие не подлежит расконсервации на заводе изготовителе.

6. СВИДЕТЕЛЬСТВО ОБ УПАКОВЫВАНИИ

Качалка-балансиры 4-х местная «Большая», артикул 004106, заводской номер 361462 упакована АО «КСИЛ ПК ИНФЛЭКС», 188517, Ленинградская обл, Ломоносовский муниципальный район, Сельское поселение Лаголовское, Лаголово д, Советская ул, строение 48, помещение 1.

_____ должность _____ подпись _____ расшифровка подписи _____







01.10.2021 г.
число, месяц, год

АО «КСИЛ ПК ИНФЛЭКС»
Мастер службы сервиса
Бочков А.Н.
приказ № 4 от 17.02.2020

25.2 ПОРЯДОК СБОРКИ КАЧАЛКИ-БАЛАНСИРА 004106

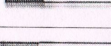
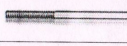
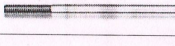
- 25.2.1 К доске балансира (поз.1) закрепляем металлические спинки (поз.6) и ручки (поз. 7) при помощи мебельных болтов М8х70 (поз.13) и шурупов (поз.16).
- 25.2.2 Крепим фанерные спинки (поз. 8,9) к металлическим спинкам (поз.6) при помощи мебельных болтов М6х35 (поз.12).
- 25.2.3 Устанавливаем отбойники резиновые (поз.2) к нижней части доски балансира (поз. 1) при помощи болтов М8х110 (поз.15).
- 25.2.4 На ось рамы балансира (поз.5) надеваем пластины с втулкой (поз.4). Ось предварительно обрабатываем смазкой типа "Автол" или "Солидол".
- 25.2.5 На установленные пластины с втулкой (поз. 4) кладем собранную доску балансира, совмещая отверстия. Затем устанавливаем ответные пластины (поз.3) и закрепляем мебельными болтами М8х80 (поз.14).

25.3 СПЕЦИФИКАЦИЯ КРЕПЕЖА ДЛЯ КАЧАЛКИ-БАЛАНСИРА 004106

ПОЗ.	АРТИКУЛ	НАИМЕНОВАНИЕ	ПРИМЕЧАНИЕ	КОЛ-ВО
10	910541	Комплект заглушек М8 (средние)		28
11	910542	Комплект заглушек М6 (малые)		12
12	911104	Болт мебельный 6x35 DIN 603		12
13	911121	Болт мебельный 8x70 DIN 603		12
14	911122	Болт мебельный 8x80 DIN 603		12
15	911125	Болт мебельный 8x110 DIN 603		4
16	912212	Шуруп универ. (УК) 6x40		12
17	913301	Din 985 гайка М6		12
18	913302	Din 985 гайка М8		28
19	914101	Din 125 шайба 8		40

26. ОСОБЫЕ ОТМЕТКИ

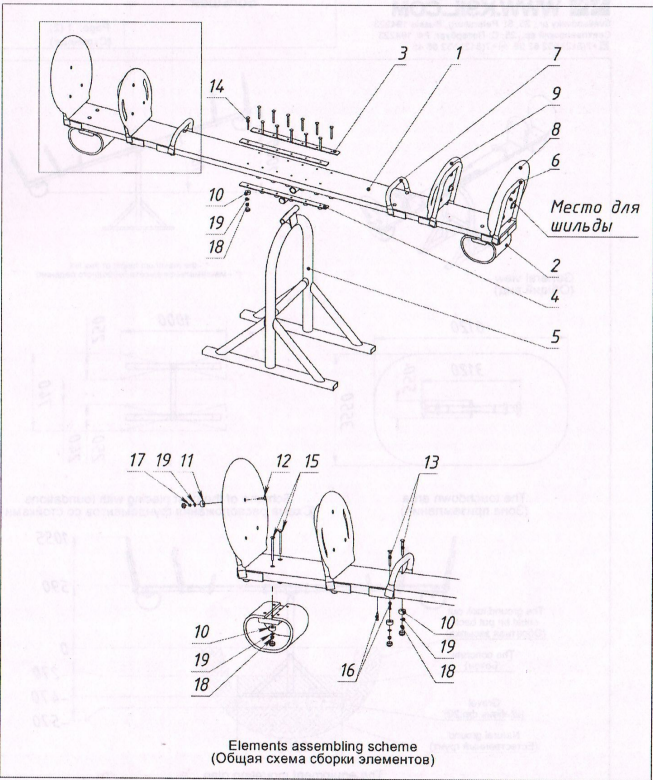

Ракер (Упаковщик)	Date (Дата)
	No.

Утвердил:

7. ГАРАНТИЙНЫЕ ОБЯЗАТЕЛЬСТВА

Завод-изготовитель гарантирует качество изделия при соблюдении потребителем требований к транспортированию, хранению, эксплуатации и обслуживанию установленных в эксплуатационной документации. Срок гарантии на изделие 12 месяцев со дня отгрузки. Гарантия завода-изготовителя не распространяется на механические повреждения, полученные вследствие транспортировки или неправильной установки изделия, а также вандализма.

8. РЕКЛАМАЦИЯ

В случае обнаружения дефектов или поломок детского игрового оборудования в период гарантийного срока по вине изготовителя (поставщика) составляется акт-рекламация. Данный акт-рекламация должен содержать:
 - наименование детского игрового оборудования, заводской номер и дату выпуска;
 - даты получения, монтажа и ввода в эксплуатацию;
 - общее время работы, дни;
 - сведения об имевшихся неисправностях.
 Детали, вышедшие из строя и послужившие причиной остановки детского игрового оборудования, должны быть сохранены до принятия решения и устранения неисправности.

9. СВЕДЕНИЯ О ХРАНЕНИИ

Форма 1

Дата		Условия хранения изделия	Должность, фамилия, инициалы ответственного лица
Установки на хранение	Снятие с хранения		

Для учета необходимо завести журнал согласно форме 1.

10. СВЕДЕНИЯ О КОНСЕРВАЦИИ И РАСКОНСЕРВАЦИИ

Форма 2

Дата		Наименование организации, проводившей консервацию (расконсервацию)	Должность, фамилия, инициалы ответственного лица
консервации	расконсервации		

Для учета необходимо завести журнал согласно форме 2.

11. УЧЕТ НЕИСПРАВНОСТЕЙ ПРИ ЭКСПЛУАТАЦИИ

Форма 3

Дата отказа изделия, его составной части или элемента конструкции	Характер (внешнее проявление неисправности)	Время работы отказавшей составной части или элемента конструкции, дни	Принятые меры по устранению неисправности (Расход ЗИП, направление акта-рекламации)	Должность, фамилия, инициалы и подпись ответственного лица	Примечание

Для учета неисправностей при эксплуатации необходимо завести журнал согласно форме 3.

12. УЧЕТ ТЕХНИЧЕСКОГО ОБСЛУЖИВАНИЯ

Форма 4

Дата	Замечания по техническому состоянию	Наименование проведенных работ	Должность, фамилия, инициалы и подпись ответственного лица.

Для учета необходимо завести журнал согласно форме 4.

13. СВЕДЕНИЯ О РЕМОНТЕ

Форма 5

Наименование составной части изделия или элемента конструкции	Основание для проведения ремонта	Дата		Время наработки до ремонта, дни	Наименование организации, проводившей ремонт	Должность, фамилия, инициалы и подпись ответственного лица.
		Поставлено в ремонт	Выход из ремонта			

Для учета необходимо завести журнал согласно форме 5.

Детали и части оборудования, которые подвержены большим нагрузкам в процессе эксплуатации оборудования, отсутствуют.

14. УСЛОВИЯ ХРАНЕНИЯ

Условия хранения в закрытых неотапливаемых помещениях с естественной вентиляцией при температуре окружающего воздуха от -50 °С до +40 °С и относительной влажности воздуха не более 98%.

15. УСЛОВИЯ ЭКСПЛУАТАЦИИ

Для эксплуатации на открытом воздухе при температуре окружающего воздуха -50 °С до +40 °С и относительной влажности воздуха не более 98%. Эксплуатация с наледью при отрицательных температурах воздуха запрещена.

16. ИНСТРУКЦИЯ ПО МОНТАЖУ

- 16.1 Монтаж качалки-балансира может проводиться предприятием-изготовителем или другими юридическими и физическими лицами, располагающими для этого материально-технической базой и навыками.
- 16.2 В целях обеспечения безопасной эксплуатации, монтаж оборудования производится на ровной площадке (наклон не допускается), свободной от насаждений. Ориентация оборудования и его элементов в целях защиты от воздействия климатических условий не требуется. Особые требования к окраске оборудования и элементов отсутствуют.
- 16.3 Размеры площадки для размещения оборудования, безопасное расстояние от поверхности игровой площадки до оборудования и высота свободного падения указаны в п.2 настоящего паспорта.
- 16.4 Перед началом монтажа необходимо:
- изучить документацию;
 - проверить комплектность согласно разделу 3 настоящего паспорта;
 - при проведении монтажных работ необходимо соблюдать меры предосторожности.

25. ЧЕРТЕЖИ И СХЕМЫ (Приложение к паспорту)

25.1 СХЕМА СБОРКИ

КСИЛА
WWW.KSIL.COM
Svetlansky pr., 25, St. Petersburg, Russia 194223
Светлановский пр., 25, С.-Петербург, РФ 194223
☎ +7(812) 552 62 09 ☎ +7(812) 552 88 48

004106 Качалка-балансир 4-х местная "Большая"

Page: 1 (2)
(Страница)

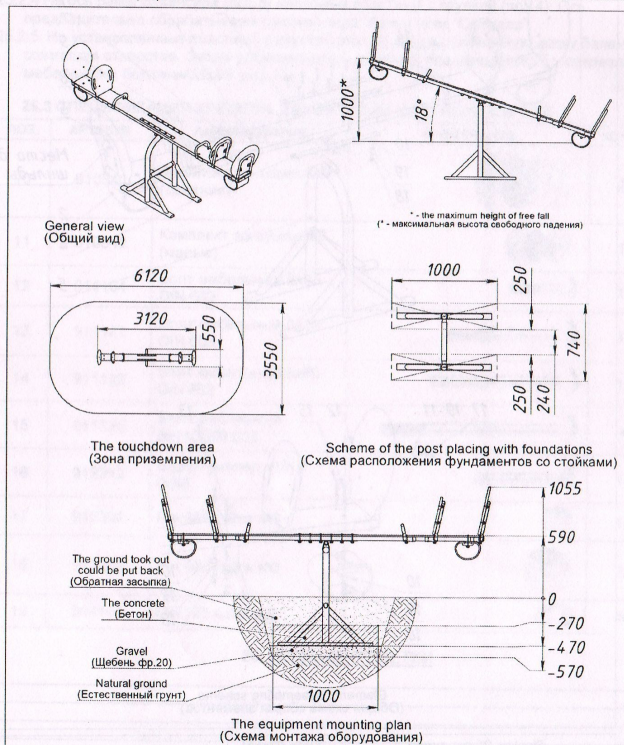

Раскер (Упаковщик)	Date (Дата)
	No.

Умбердин

Бетонирование заливкой фундамента является типовой схемой установки оборудования, возможность установки оборудования другим способом согласовывается с производителем.

16.5 Сборка и монтаж качалки-балансира производится по схемам, представленным в приложении к данному паспорту (п. 25.1, п. 25.2).

16.6 Инструмент, необходимый для сборки детского игрового оборудования:

- лопата штыковая – 1 шт;
- шуруповерт – 1 шт;
- сверло №8, №6;
- уровень;
- гаечная головка №10, №13;
- рулетка;
- молоток.

16.7 Момент затяжки резьбовых соединений.

Параметры резьбы	Момент, Н*м
M6	10
M8	24

16.8 Сроки монтажа: 2 человека – 4 часа (без учета времени схватывания бетона).

16.9 Необходимое количество бетонной смеси -0,1 м³.

Требования к фундаменту, описание конструкции указаны в п.24, схема размещения фундаментов в п.25.1

16.10 Требования безопасности при монтаже:

- Запрещается проводить работы с использованием неисправного электроинструмента.
- Запрещается оставлять инструменты и оборудование, материалы на площадке без постоянного присмотра.
- Запрещается оставлять без присмотра не зафиксированное в грунт при помощи фундаментов оборудование (изделия), имеющее возможность падения.
- Запрещается оставлять не окончательно установленное оборудование (изделие) без соответствующего ограждения и предупредительных табличек, предупреждающих об опасности.
- Запрещается оставлять незавершенные опасные элементы, на которых могут получить травму пользователи, открытыми или не зафиксированными, оставлять не полностью установленное и собранное оборудование с открытыми проемами.
- Перед вводом оборудования в эксплуатацию необходимо удалить элементы упаковки в виде полиэтилена, скотча, картона. Удалить ярлыки маркировки со столбов и фанерных элементов. Все это утилизируется и вывозится с площадки, где будет установлено оборудование.

17. ИНСТРУКЦИЯ ПО ОСМОТРУ И ПРОВЕРКЕ ОБОРУДОВАНИЯ ПЕРЕД НАЧАЛОМ ЭКСПЛУАТАЦИИ

Перед началом эксплуатации детского игрового оборудования проводят визуальный осмотр, проверяют узлы крепления и прочность конструкции. Эксплуатация разрешается только после отвердевания бетона, через 24 часа после заливки фундаментов.

18. ИНСТРУКЦИЯ ПО ОСМОТРУ, ОБСЛУЖИВАНИЮ И РЕМОНТУ ОБОРУДОВАНИЯ

Осуществление контроля и технического обслуживания детского игрового оборудования необходимо осуществлять согласно п.6 ГОСТ Р 52301-2013 "Оборудование и покрытия детских игровых площадок. Безопасность при эксплуатации. Общие требования."

19. РЕКОМЕНДУЕМЫЙ ТИП ПОКРЫТИЯ ИГРОВОЙ ПЛОЩАДКИ

Материалы с низким смягчающим свойством приземления должны использоваться только вне области приземления.

Под всем оборудованием игровой площадки с высотой свободного падения:

а) более чем 600 мм, должна быть поверхность, смягчающая приземление по всей области;

б) менее чем 600 мм, должна иметь несколько свойств, смягчающих приземление, но не требующих испытаний (разрыхленная почва и дерн).

Критическая высота падения ударопоглощающего покрытия должна быть не менее $H=1,0$ м. Зона приземления $L=1,5$ м от любой точки проекции оборудования.

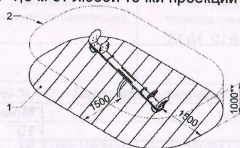

1 – зона приземления; 2 – зона свободного падения.

Примеры ударопоглощающих покрытий зоны приземления:

Материал	Разрешенный размер частиц, мм	Минимальная толщина, мм ^{а)}	Критическая высота падения, м, менее
Рыхлая почва, торф	-	-	1
Древесная кора	20 - 80	200	2
		300	3
Древесная стружка	5 - 30	200	2
		300	3
Песок ^{б)}	0,2 - 2	200	2
		300	3
Гравий	2 - 8	200	2
		300	3
Мягкие резиновые покрытия	На жесткой поверхности	40 (плитка)	1,1
	На гравии	40 (плитка)	1,6

^{а)} Для сыпучих материалов толщину слоя необходимо увеличить на 100 мм для компенсации вытеснения материала при эксплуатации покрытия.

^{б)} Песок не должен содержать загрязнений или частиц глины.

Рекомендуемый тип покрытия: древесная кора, древесная стружка, песок, гравий, коврики на гравии.

20. НАЗНАЧЕННЫЙ СРОК СЛУЖБЫ ОБОРУДОВАНИЯ

Назначенный срок службы качалки-балансира составляет 10 лет при правильной эксплуатации, ежегодных профилактических мероприятиях (ремонт, окраска).

21. СВЕДЕНИЯ О ПЕРЕВОЗКЕ ОБОРУДОВАНИЯ

Оборудование транспортируется в разобранном виде на поддоне. Перевозка может осуществляться автомобильным транспортом или в железнодорожном контейнере. Оборудование на поддоне должно быть стянуто упаковочной лентой и обернуто в упаковочную пленку. Поддон от сдвига крепится к полу автомобиля или контейнера, либо стягивается ремнями.

Форма 6

Дата транспортировки	Наименование организации, проводившей транспортировку	Должность, фамилия, инициалы ответственного лица

8

Для учета необходимо завести журнал согласно форме 6.

22. СВЕДЕНИЯ ОБ УТИЛИЗАЦИИ

Утилизацию оборудования производит эксплуатант по истечении назначенного срока службы или преждевременной поломки, износа оборудования или его основных узлов. Производится разборка оборудования. Раскручиваются болтовые соединения, фанерные и деревянные изделия укладываются на один поддон, металлические комплектующие и метизы на другой поддон. Подпятники под оборудование вместе с фундаментами выкапываются, разрешается оставлять в грунте фундамента, которые находятся на глубине не менее 400 мм от уровня площадки. Фундаменты под навесное оборудование также выкапываются. Места, где были фундамента, отсыпают балластным слоем щебня и отсева с послойным трамбованием. Разобранное оборудование вывозят с площадки специальными организациями на утилизацию.

Форма 7

Наименование оборудования и артикул	Заводской номер оборудования	Дата		Причина утилизации	Наименование организации, проводившей утилизацию	Должность, фамилия, инициалы и подпись ответственного лица.
		Установки оборудования	Утилизации оборудования			

Для учета необходимо завести журнал согласно форме 7.

23. ПРАВИЛА ПО БЕЗОПАСНОЙ ЭКСПЛУАТАЦИИ

23.1 Безопасная эксплуатация должна осуществляться согласно требованиям ГОСТ Р 52301-2013 "Оборудование и покрытия детских игровых площадок. Безопасность при эксплуатации. Общие требования."

23.2 Качалка-балансир предназначена для детей и подростков от 3 до 12 лет, ростом от 88 до 163 см и весом от 12 до 58 кг.

23.3 Запрещается пользоваться качалкой - балансиром детям до 3 лет.

23.4 При качании на качалке - балансире необходимо держаться за поручень.

23.5 Одновременно на качалке-балансира могут заниматься не более 4 детей.

23.6 Запрещается хождение по доске качалки - балансира и использование ее в других целях.

23.7 Качалка-балансир используется на детских площадках без наблюдения оперативным персоналом. Поэтому в целях безопасной эксплуатации владелец должен производить регулярный визуальный осмотр. При ежедневном осмотре необходимо обследовать деревянные конструкции на износ, а также узлы крепления.

23.8 Если во время осмотра обнаружатся какие-то неполадки, то они должны быть немедленно устранены, а если это невозможно, то оборудование должно быть закрыто для использования.

24. ТИПОВЫЕ СХЕМЫ МОНТАЖА ОБОРУДОВАНИЯ И УСЛОВИЯ БЕТОНИРОВАНИЯ

Подготовить 2 ямы размером 1000×250 мм глубиной 575 мм, установить раму балансира по уровню, подсыпав на дно щебень, фракция 20, бетонировать раствором М150. Произвести обратную засыпку ям с послойным трамбованием до уровня игровой площадки (см. схему п. 25.1). Эксплуатация разрешается после схватывания бетона (раствора) в фундаментах, через 24 часа. До начала эксплуатации изделие должно быть ограждено сигнальной лентой.

9